

# FLEISCHMANN piccolo 7341

Stromzuführung über Gleis: Schalter in Stellung Symbol  
 To pick up current from the track: Set switch in direction of Symbol  
 Alimentation par les rails: L'inverseur est placée en direction de symbole

Stromzuführung durch Oberleitung: Schalter in Stellung Symbol  
 To pick up current from the catenary: Set switch in direction of Symbol  
 Alimentation par les pantographes: L'inverseur est placée en direction de symbole

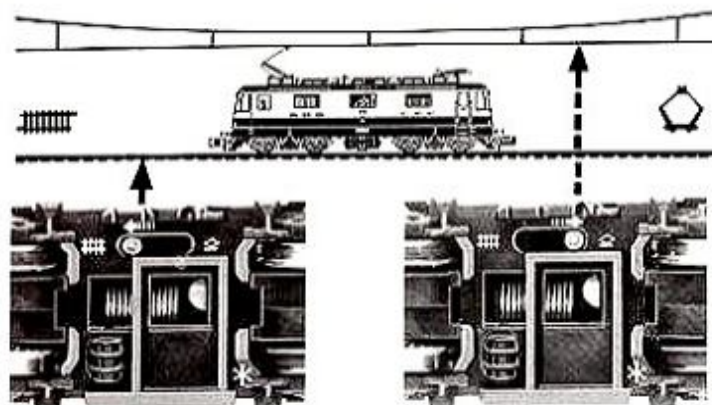

- ★ Dieser Stern bezeichnet nach Norm NEM 621 die Masse-führende "gemeinsame Seite" der Lok.
- ★ This star indicates the "common side" of the loco conforming to the standard NEM 621.
- ★ Cette étoile désigne, d'après la norme NEM 621, le "côté commun" de la version la plus courante de la loco.

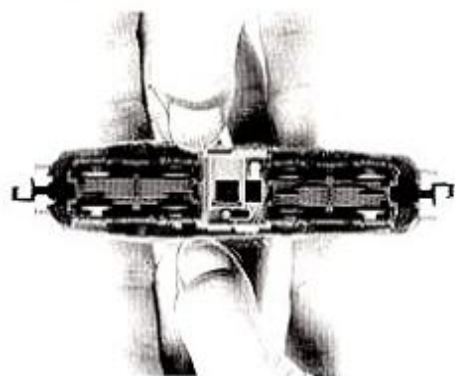
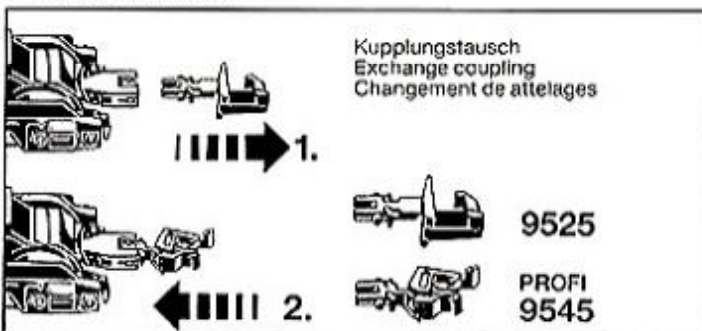

1

An der markierten Stelle kann der Schaltmagnet 9426 eingebaut werden  
 The indicated point can be used for locating the switching magnet 9426  
 L'aimant permanent 9426 peut être monté à l'endroit indiqué

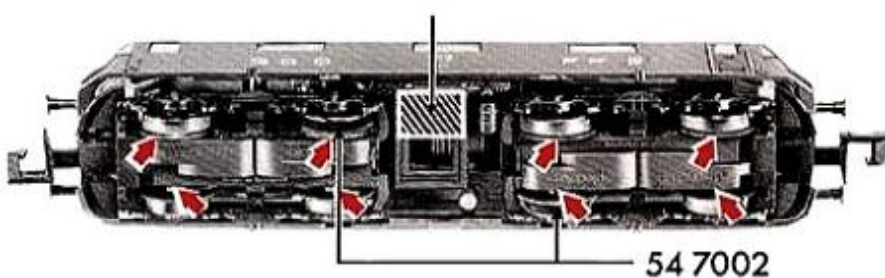

54 7002

Gleis und Räder stets sauber halten  
 Keep tracks and wheels clean at all times  
 Les voies et roues doivent être tenues toujours propres

Ersatzhaftreifen  
 Spare friction tyres  
 Bandages de rechange

Ein Öffnen der Lok ist nur zum Lampenwechsel, Schleifkohlenwechsel und Ölen der Motorlager erforderlich

One only needs to open the locomotive, to replace bulbs, to replace carbon brushes and to oil the motor

Le démontage de la locomotive est uniquement nécessaire pour le remplacement des ampoules des balais ainsi que pour le graissage du moteur

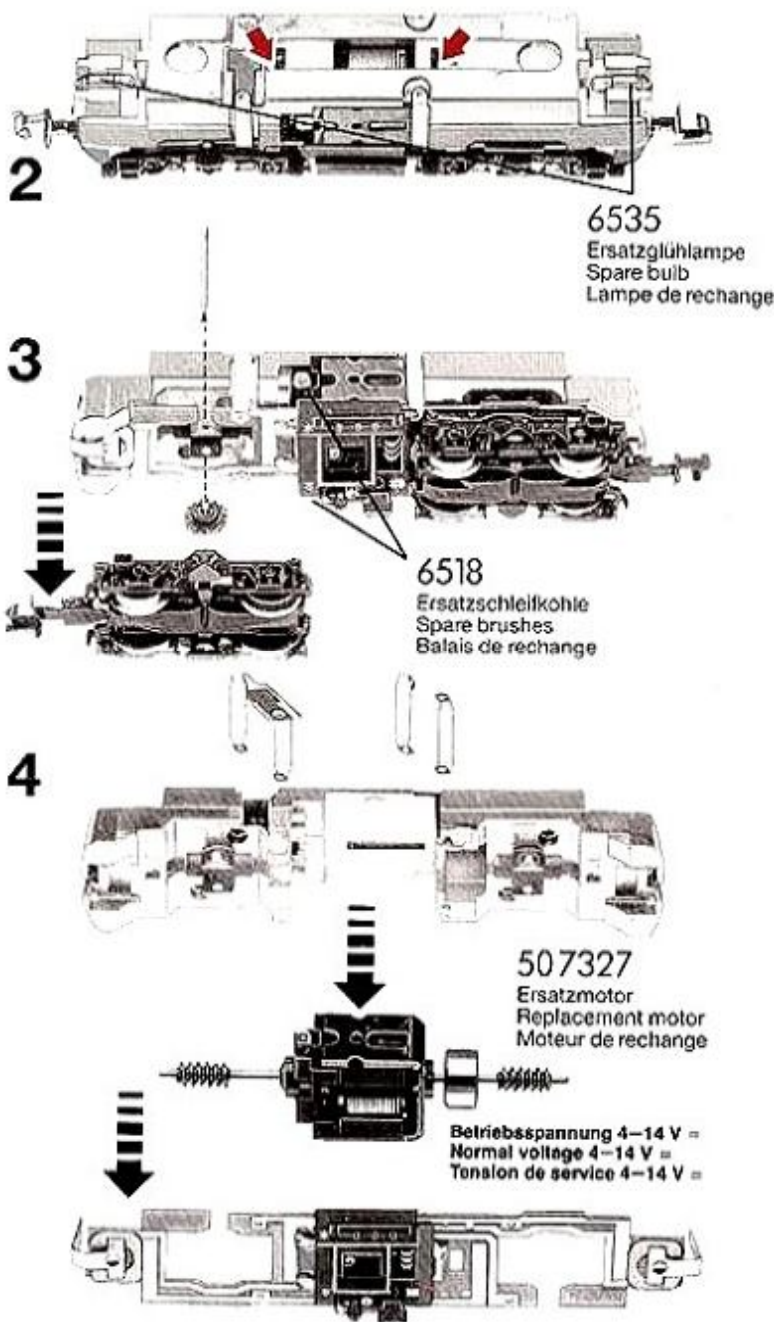

Ölen: Geölt wird Motor und Getriebe nur an den gekennzeichneten Lagerstellen. Nur FLEISCHMANN-Öl 6599 verwenden. Nur ein kleiner Tropfen pro Schmierstelle (—) sonst Überölung. Zur Dosierung die in der Verschlusskappe der Ölflasche angebrachte Nadel verwenden.

Lubrication: The motor and gear-box should only be oiled at the bearing points marked. Only use FLEISCHMANN oil 6599. Only put a tiny drop in each place (—), otherwise it will be overoiled. An applicator needle is located in the cap of the oil bottle for your use.

Graissage: Il faut huiler le moteur et les engrenages uniquement aux endroits indiqués. N'utilisez que l'huile recommandée FLEISCHMANN 6599. Une seule goutte par point à lubrifier (—) afin d'éviter tout excès. L'aiguille montée dans le bouchon du petit flacon convient parfaitement à cet usage.

107341

# FLEISCHMANN 7341

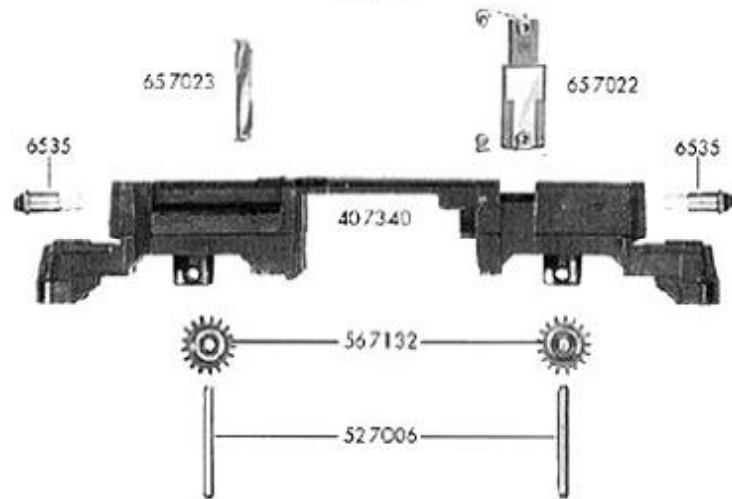
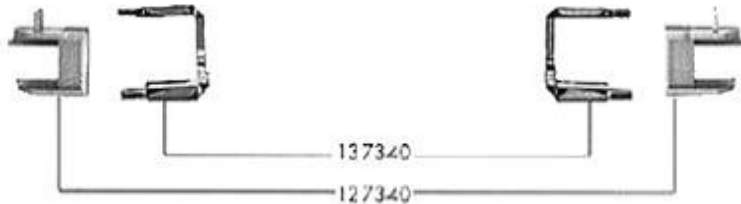
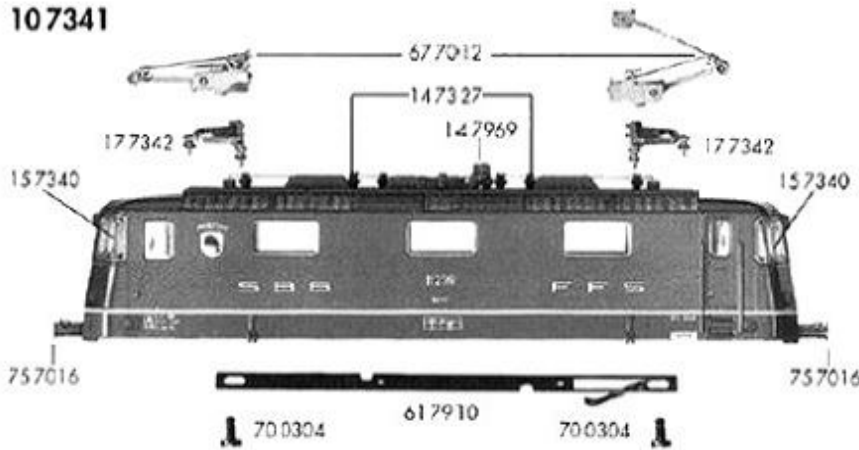

657024

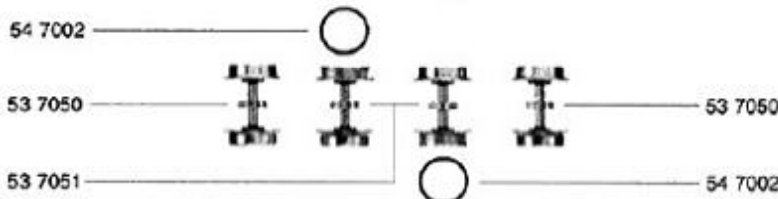
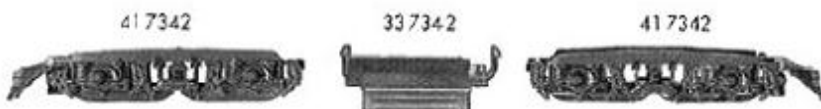
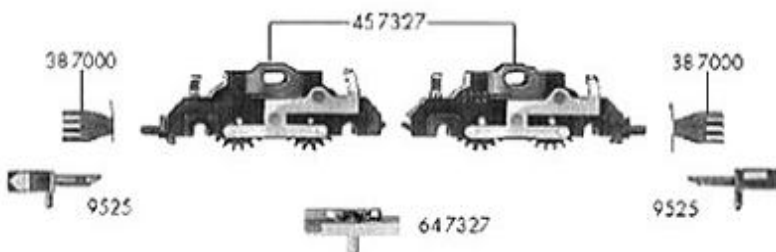
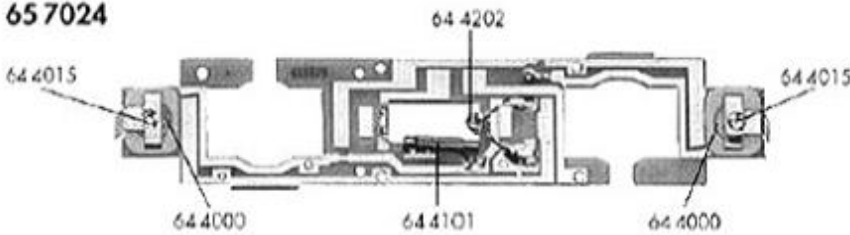

- 10 7341 Lokgehäuse kpl.
- 12 7340 Beleuchtungsabdeckung (Satz)
- 13 7340 Flutlichtleiter
- 14 7327 Isolatoren, Schalter (Satz)
- 14 7969 Schalter
- 15 7340 Fenster (Satz)
- 17 7342 Traverse f. 67 7012

- 33 7342 Armaturenteil
- 38 7000 Adapter

- 40 7340 Lokfahrgestell o. Motor
- 41 7342 Drehgestellrahmen
- 45 7327 Drehgestellblock kpl. m. Stromabnehmern

- 52 7006 Achse f. 56 7132

- 56 7132 Zahnrad

- 61 7910 Kontaktband
- 64 4000 Selenplättchen
- 64 4015 Ventilzelle kpl.
- 64 4101 Drossel
- 64 4202 Kondensator
- 64 7327 Umschalter f. Oberleitung m. Schaltfeder
- 65 7022 Kontaktbügel kpl.
- 65 7023 Kontaktbügel
- 65 7024 Schaltplatte kpl.
- 67 7012 Einholmstromabnehmer

- 70 0304 Schraube f. 67 7012
- 75 7016 Steckpuffer (gewölbt)

- 6535 Glühlampe
- 9525 Standard-Steckkupplung
- 9545 Profi-Steckkupplung

- 50 7327 Motor kpl. m. Schwungmasse u. Massfeder

Außen-O  
 7,6  
 Zähnezahl  
 17