

# FLEISCHMANN «piccolo» 7123

Ein Öffnen der Lok ist nur zum Lampenwechsel, ein Öffnen des Tenders nur zum Schleifkohlenwechsel und Ölen der Motorlager erforderlich.

One only needs to open the locomotive to replace bulbs, to open the tender only, to replace carbon brushes and to oil the motor.

Le démontage de la locomotive est uniquement nécessaire pour le remplacement des ampoules, le démontage de le tender est nécessaire pour le remplacement, des balais ainsi que pour le graissage du moteur.

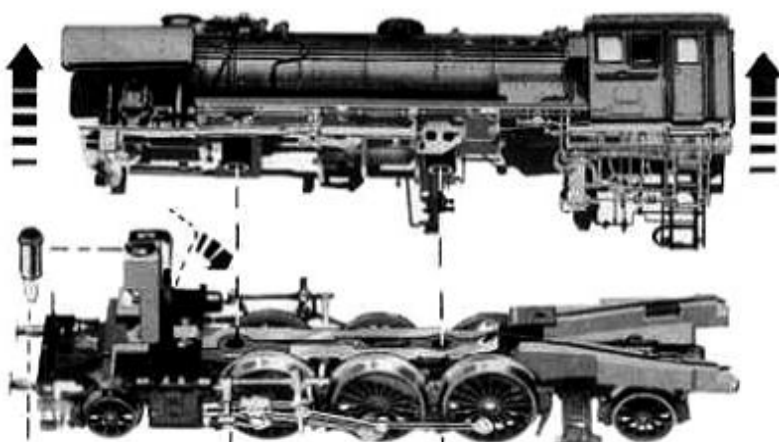

**6535**  
Ersatzglühlampe  
Spare bulb  
Lampe de rechange

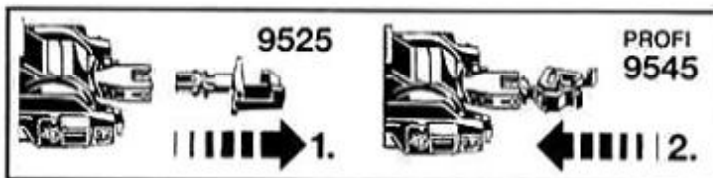

<b>Kupplungstausch</b> Exchange coupling Changement de attelages	<b>STANDARD</b> 9522	<b>PROFI</b> 9542

- Mittels kleinem Schraubenzieher **Abdeckplatte** abziehen.
  - Kupplung herausnehmen, dabei auf Blattfeder achten.
- Remove the **retaining bridge** with the aid of a small screwdriver.
  - Remove coupling, take care not to damage the flat spring.
- Retirer la **barrette de retenue** au moyen d'un petit tournevis.
  - Enlever l'attelage, sans endommager le ressort à lames.

- Neue Kupplung seitennrichtig einstecken. Auf richtige Lage der Blattfeder achten.
  - Abdeckplatte** wieder einstecken und fest einrasten.
- Insert the new coupling in the correct position. Position the flat spring correctly.
  - Replace **retaining bridge**. Push in until correctly locked.
- Introduire un nouvel attelage en correcte position. Veiller à ce que le ressort à lames soit en bonne place.
  - Remettre la **barrette de retenue** et bien verrouiller.

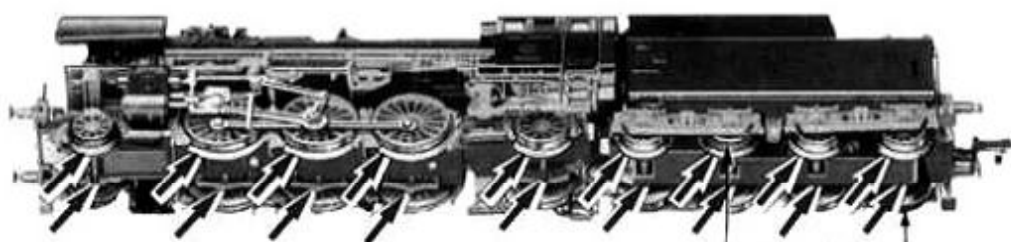

Gleis und Räder stets sauber halten

Ersatzhaffreifen

1

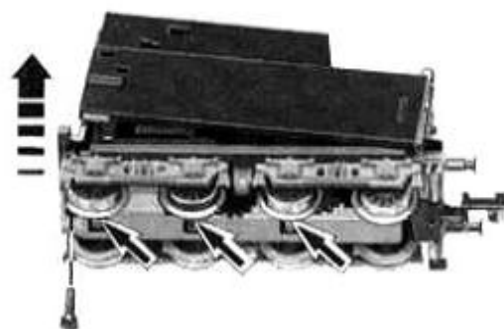

2

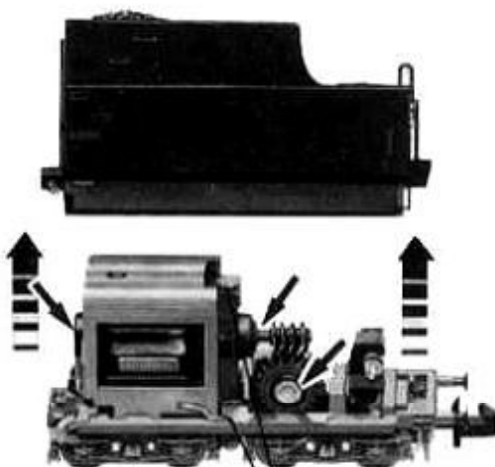

**6518**  
Ersatzschleifkohle  
Spare brushes  
Balais de rechange

Tender



3

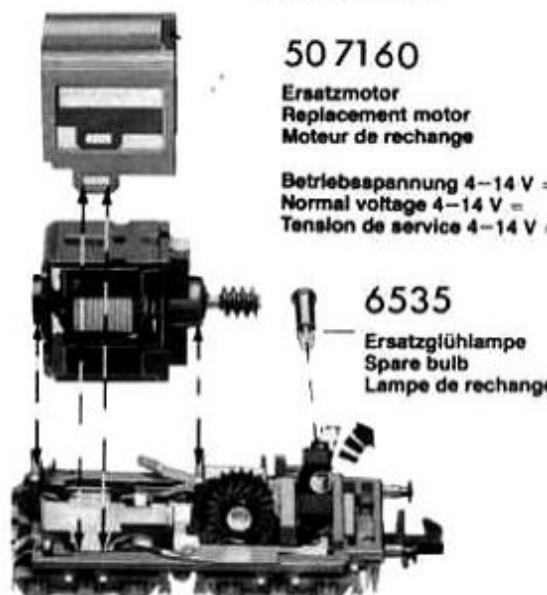

**507160**  
Ersatzmotor  
Replacement motor  
Moteur de rechange

Betriebsspannung 4-14 V =  
Normal voltage 4-14 V =  
Tension de service 4-14 V =

**6535**  
Ersatzglühlampe  
Spare bulb  
Lampe de rechange



Ölen: Gedt wird Motor und Getriebe nur an den gekennzeichneten Lagerstellen. Nur FLEISCHMANN-Öl 6599 verwenden. Nur ein kleiner Tropfen pro Schmierstelle (→) sonst Überölung. Zur Dosierung die in der Verschlußkappe der Ölflasche angebrachte Nadel verwenden.

# FLEISCHMANN 7123

10 7123

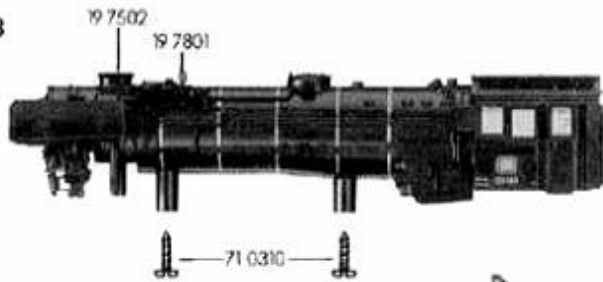

11 7123

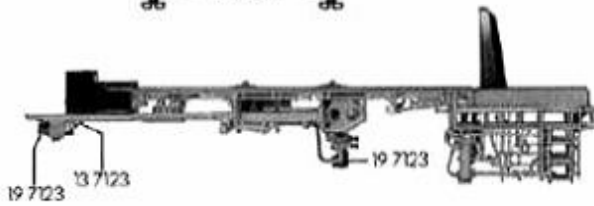

30 7123

75 7123

37 7123

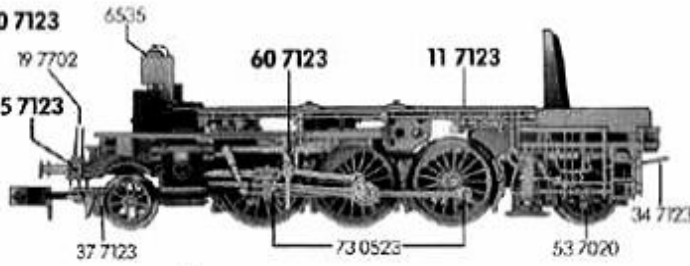

60 7123



31 7123

75 7123

75 7011

75 7012

76 7007

76 7007

76 7007

76 7007

76 7007

76 7007

76 7007

76 7007

76 7007

76 7007

76 7007

76 7007

76 7007

76 7007

76 7007

76 7007

76 7007

76 7007

76 7007

76 7007

76 7007

76 7007

76 7007

76 7007

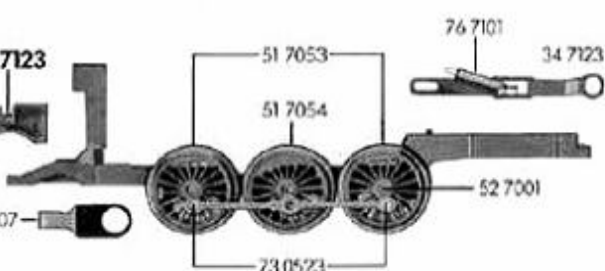

9525

52 7003

37 7123

53 7046

33 7123

39 7123

53 7020

9525

38 7002



- 10 7123 Lokgehäuse kpl.
- 11 7123 Umlaufblech kpl.
- 13 7123 Lichtleiter (Satz)
- 19 7123 Luftpumpe u. Laternen (Satz)
- 19 7502 Glocke
- 19 7702 Haltestange
- 19 7801 Topfantenne

- 30 7123 Lokfahrgestell kpl.
- 31 7123 Lokfahrgestell m. Rädern u. Kuppelstangen
- 32 7123 Kreuzköpfe u. Kuppelstangen (Satz)
- 33 7123 Deckplatte unten
- 34 7123 Kuppellasche m. Feder (Satz)
- 37 7123 Vorlaufgestell kpl.
- 38 7002 Adapter
- 39 7123 Nachlaufgestell kpl.

- 51 7053 Treibrad (kleines Gegen-gewicht)
- 51 7054 Treibrad (großes Gegen-gewicht)
- 52 7001 Achse f. Teibräder
- 52 7003 Achse f. Vor- u. Nachlauf-radsatz
- 53 7020 Nachlauf-radsatz
- 53 7046 Vorlauf-radsatz

- 60 7123 Stromabnehmereinsatz
- 71 0310 Schraube f Gehäuse
- 73 0523 Bolzen f. Kuppelstangen
- 75 7011 Steckpuffer (gewölbt)
- 75 7012 Steckpuffer (flach)
- 75 7123 Pufferbohle kpl.
- 76 7007 Blattfeder f. 37 7123
- 76 7101 Zugfeder f. 34 7123

- 6535 Glühlampe
- 9525 Standard-Steckkupplung
- 9545 Profi-Steckkupplung

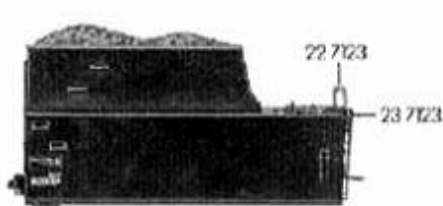

**20 7123**

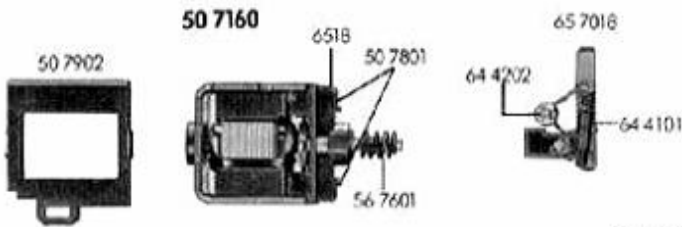

**50 7160**

**40 7123**

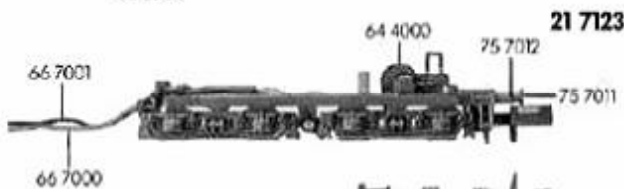
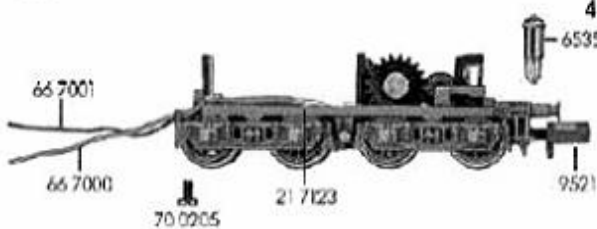

**21 7123**

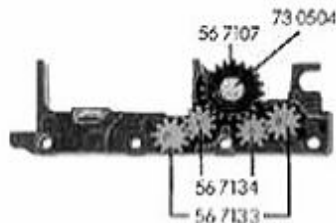

**41 7123**

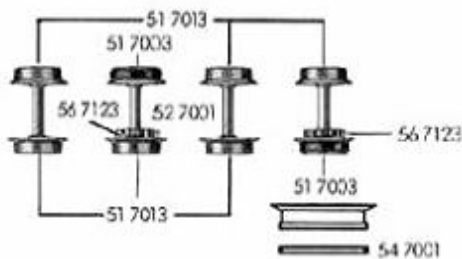

- 20 7123 Tendergehäuse kpl.
- 21 7123 Tenderrahmen kpl.
- 22 7123 Leiter
- 23 7123 Lichtleiter
  
- 40 7123 Tenderfahrgestell kpl.
- 41 7123 Tenderfahrgestell m. Zahnrad  
56 7107 u. Bolzen
  
- 50 7160 Motor kpl.
- 50 7801 Kohlehalter
- 50 7902 Motorhalter
- 51 7003 Tenderrad m. N. o. Z.
- 51 7013 Tenderrad o. N. o. Z.
- 52 7001 Achse f. Tenderräder
- 54 7001 Haftreifen

		Außen-O	Zähnezahl	Zähnezahl
56 7107	Zahnrad	8,8	20	20
56 7123	Zahnrad f. Radsatz	5,9	13	
56 7133	Zahnrad	5,2	11	
56 7134	Zahnrad	4,8	10	
56 7601	Schnecke			

- 64 4000 Selenplättchen
- 64 4101 Drossel
- 64 4202 Kondensator
- 65 7018 Schaltplatte kpl.
- 66 7000 Schaltlitze schwarz
- 66 7001 Schaltlitze braun

- 70 0205 Schraube f. 20 7123
- 73 0504 Bolzen f. 56 7107
- 75 7011 Steckpuffer (gewölbt)
- 75 7012 Steckpuffer (flach)
- 76 7006 Richtfeder f. Kupplung

- 6518 Kohlen u. Federn
- 6535 Glühlampe
- 9521 Standard-Kupplung
- 9541 Profi-Kupplung