

Turmtriebswagen 701

2909

Schienenbus-Triebwagen 798

2910

(Serie 2 ab Oktober 1991)

Schienenbus-Set

0285

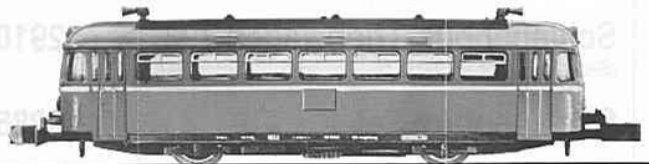

ARNOLD

VT 98 2910

(Serie 2 ab Oktober 1991)

Order Nr.

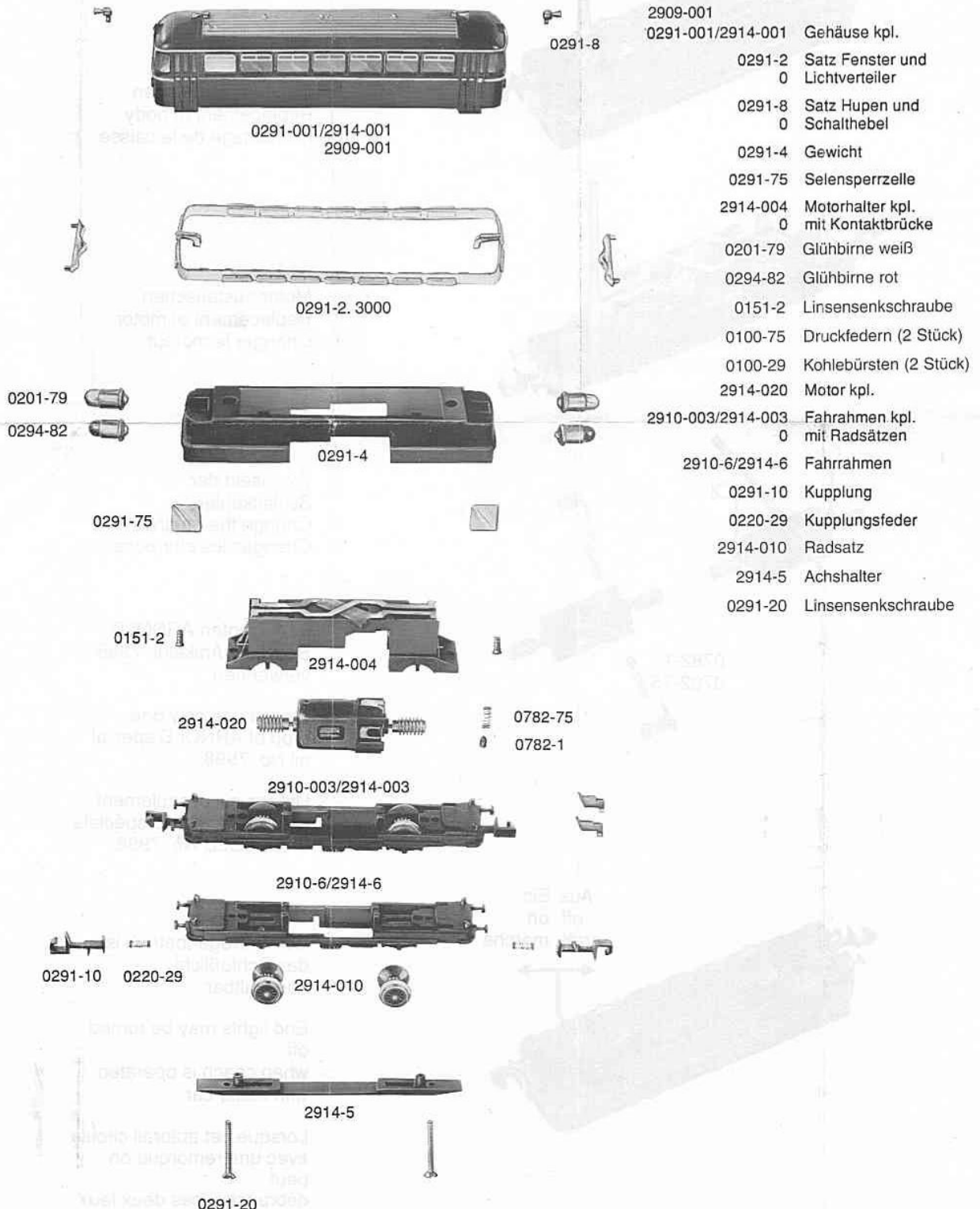

Turmtriebwagen 701

2909

Schienenbus-Triebwagen 798

2910

(Serie 2 ab Oktober 1991)

Schienenbus-Set

0285

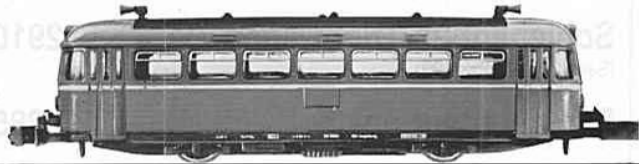

ARNOLD

VT 98 2910

(Serie 2 ab Oktober 1991)

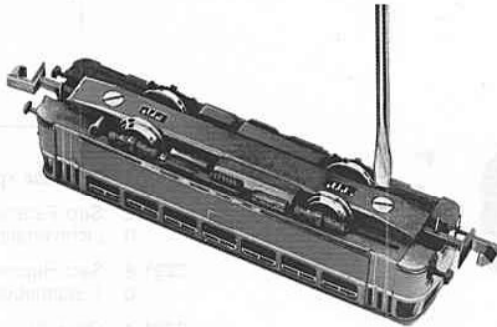

Gehäuse abnehmen
Replacement of body
Démontage de la caisse

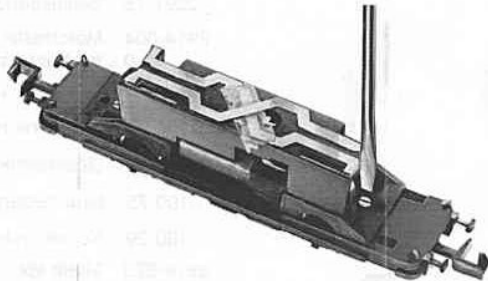

Motor austauschen
Replacement of motor
Changer le moteur

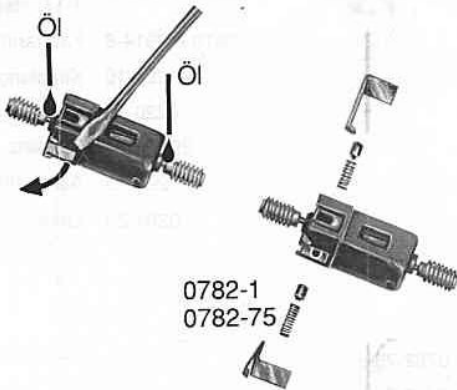

Wechseln der
Schleifkohlen
Change the brushes
Changez les charbons

Je 1 Tropfen ARNOLD
Spezialöl Artikelnr. 7998
verwenden.

Please use only one
drop of ARNOLD special
oil No. 7998.

Utilisez s.v.p. seulement
une goutte d'huile spéciale
d' ARNOLD No. 7998.

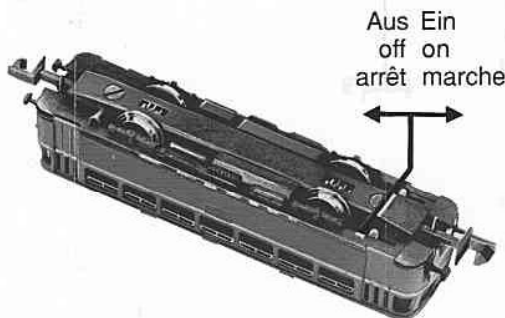

Bei Beiwagenbetrieb ist
das Schlußlicht
abschaltbar.

End lights may be turned
off
when coach is operated
with trailer car.

Lorsque cet autorail circule
avec une remorque on
peut
débrancher ces deux feux
rouges par un interrupteur.